

Embalaje Plástico para la Industria Farmacéutica

Plastic Packaging for the Pharmaceutical Industry



MAP **MAP** PET

TRIPLAST | FABRICAÇÃO NO BRASIL
EMBALAGENS FARMACÊUTICAS **MAP**



IMAP SAIC, fundada en el año **1940**, fue una de las primeras empresas dedicadas a la transformación de plásticos en la Argentina. A lo largo de su historia, fabricó todo tipo de productos para diferentes industrias. Desde 1970 comenzó a producir artículos para la industria farmacéutica y hoy se dedica por completo a ese rubro donde se destaca por su servicio y la calidad de sus productos. En línea con esta decisión estratégica, en el año 2019 adquirió Gerresheimer Buenos Aires SA (hoy IMAP PET SA) para agregar la producción de envases de PET a su estructura y negocio.

Hoy IMAP exporta a toda la Región, es líder en Tubos y Tapones para efervescentes y es uno de los principales fabricantes de embalaje plástico farmacéutico. Cuenta con un predio industrial de 22.500m² con 10.500m² cubiertos donde trabajan 30 equipos productivos de transformación, 4 impresoras de offset, 5 armadoras de tapones y otros dispositivos de valor agregado.

En 2022, IMAP tomó la decisión de reforzar aún más su presencia en la región e hizo un acuerdo con la empresa TRIPLAST Ltda para fabricar sus productos en Brasil. TRIPLAST se encuentra en Rio de Janeiro y fabricará de acuerdo a los altos estándares y buenas prácticas que IMAP ha logrado conseguir en tantos años de trabajo, de manera que sus productos sean de excelencia como los fabricados en Argentina. TRIPLAST cuenta con un predio industrial de 9.600m², 18 equipos productivos, 3 impresoras de offset, 3 llenadoras de tapones, más todos los equipos periféricos.

Sus líneas principales de productos son: frascos estándar RP28 en todo tipo de materiales, tubos y tapones con silica gel, frascos snap on, cuello crimp y vacuna, frascos pastilleros de boca ancha, frascos DIN18, frascos monodosis, bombas dosificadoras y actuadores de todo tipo. Además, la empresa cuenta con un importante departamento de I&D para desarrollar nuevos productos a la medida de las necesidades de sus clientes.

Con el objetivo de brindar una solución integral a sus clientes, IMAP ofrece productos complementarios a las líneas mencionadas: dosificadores orales, tapas de todo tipo, sellos de goma, goteros con cánula, vasos dosificadores, sobres y cápsulas plásticas desecantes, etc.

Todos los productos fabricados en nuestra planta son en Zona Limpia/Farma y sobre un Sistema de Gestión Integral de la Calidad que incluye a toda la estructura y que hace foco en la estabilidad de sus procesos.



Founded in **1940**, **IMAP SAIC** was one of the first companies dedicated to plastic transformation in Argentina. Throughout its history it has manufactured all kinds of products for different industries. Since 1970 it started manufacturing some products for the pharmaceutical industry, and today it is fully dedicated to that industry, where it is recognized by its service and product quality. Within this strategic decision, in 2019 it purchased Gerresheimer Buenos Aires SA (today IMAP PET SA) to add the production of PET bottles to its business and product portfolio.

Today IMAP exports to the entire Region, it is the leader in Tubes and Closures for effervescent and one of the main manufacturers of pharmaceutical plastic packaging. It has a plant of 10.500m² in a 22.500m² piece of land where it houses 30 production equipments, 4 offset printers, 5 closure assembly machines and other devices to "add value" to the products.

In 2022, IMAP took the decision to further strengthen its presence in the region and made an agreement with the company TRIPLAST Ltda to manufacture its products in Brazil. TRIPLAST is located in Rio de Janeiro and will manufacture according to the high standards and good practices that IMAP has achieved in so many years of work, so that its products are of excellence like those made in Argentina. TRIPLAST has an industrial estate of 9,600m², 18 production equipments, 3 offset printers, 3 closure fillers, plus all peripheral equipment.

Its main product lines are standard RP28 bottles, tubes and closures with silica gel, snap on, crimp on and vaccine bottles, wide-mouth pill jars, DIN18 bottles, single-dose bottles, pumps and actuators of all kinds. The company also has an important R&D department to develop new products according to customers' requirements.

In order to offer a complete solution to its customers, IMAP offers complementary products to the aforementioned lines: oral dosing syringes, caps of all kinds, rubber seals, droppers, measuring cups, capsules and desiccant sachets, etc.

All products manufactured in-house are done in Clean / Pharma Zone and based on a comprehensive Quality Management System that includes the entire structure and is focused on process stability.

Tubo y tapón con silica

Tube and desiccant closure

- Conjunto diseñado para proteger su contenido de la humedad y las roturas. Ideal para efervescentes, comprimidos, tiras reactivas, cápsulas, etc.
 - Las tabletas efervescentes son usadas, entre otras cosas, para Vitaminas, Multi Vitamínicos, Suplementos Dietarios, Calcio, Digestivos, Antiácidos, Expectorantes, Paracetamol, Glucosa, Limpiador de Prótesis Dental, etc.
 - Tubo inyectado en PP e impreso en offset. Amplia línea con diversos diámetros y alturas.
 - Tapón inyectado en PEBD con precinto de seguridad y varias configuraciones (diversos gramajes de silica, con o sin resorte).
- Tube and closure set designed to protect its content from moisture and breakage. Ideal for effervescent products, pills, test strips, etc.
 - Effervescent tablets are used, among other things, for Vitamins, Multi Vitamins, Nutritional Supplements, Calcium, Digestives, Antacids, Expectorant products, Paracetamol, Glucose, Dental Prosthesis Cleaner, etc.
 - Tube injected in PP and printed in offset. Wide product range with different tube diameters and heights.
 - Cap injected in LDPE with security seal and various configurations (different silica content, with or without spring).



Tapón con silica gel / Desiccant closure

| Pastilla Ø Tablet Ø | Código Code | Resorte Spring | (A) mm | (B) mm | (C) mm | (D) mm |
|------------------------|----------------|-------------------|-----------|-----------|-----------|-----------|
| 22 mm | 35560 | N/A | - | 22.6 | 30.9 | 24.6 |
| | 37051 | SI | 41.0 | 29.4 | 30.9 | 24.6 |
| | 29650 | N/A | - | 22.8 | 34.6 | 27.8 |
| 25 mm | 37030 | SI | 42.5 | 24.8 | 34.6 | 27.8 |
| | 37031 | SI | 35.5 | 24.8 | 34.6 | 27.8 |

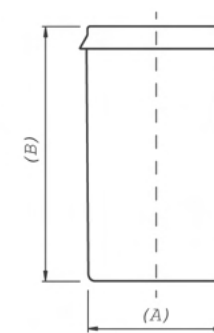
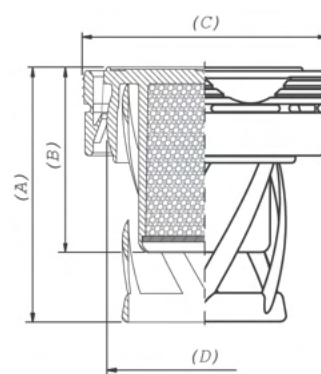

Tubo / Tube

| Pastilla Ø Tablet Ø | Código Code | Altura Height | Ø Interior Inner Ø |
|------------------------|----------------|------------------|-----------------------|
| 22 mm | 35540 | 59 | 24 |
| | 38250 | 90 | 24 |
| | 38260 | 146 | 24 |
| | 33960 | 53 | 27 |
| | 29990 | 63 | 27 |
| | 33950 | 76 | 27 |
| 25 mm | 34100 | 87 | 27 |
| | 30160 | 99 | 27 |
| | 35380 | 131 | 27 |
| | 34710 | 158 | 27 |

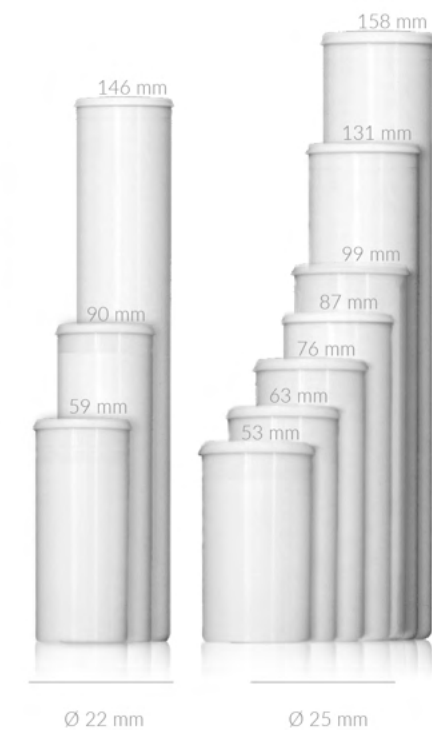

Frasco Medicinal Estándar (RP28)

Standard Pharmaceutical bottle (RP28)

- Frascos estándar fabricados en PEAD, PP y PET por tecnología de Inyección-Soplado e Inyección-Estirado-Soplado que garantiza una distribución homogénea de espesores y cuello calibrado para un cierre perfecto.
- Líneas completas: desde 30ml hasta 500ml.
- Tapa RP28 fabricada en PP por proceso de Compresión con diferentes alternativas de guarnicionado (PE-exp, para inducción, aluminio-PET/PE, etc).
- Standard bottles manufactured in HDPE, PP and PET by IBM and ISBM technologies that ensures a uniform wall thickness distribution and a calibrated mouth for perfect closure.
- Complete product lines: from 30ml to 500ml.
- RP28 Cap manufactured in PP by Compression technology with the possibility of different liner options (PEX, for induction sealing, aluminum-PET/PE, etc).



Accesorios

Accessories

- Tapa RP28 / RP28 Cap
- Tapa childproof / Childproof cap
- Jeringa dosificadora / Dosing syringe
- Vaso medidor / Measuring Cup
- Inserto gotero RP28/ RP28 Dropper insert
- Cápsulas y sobres desecantes (Ver Pág 12) / Packets and desiccant Capsules (See Page 12)



Frascos PET / PET Bottle

| Código Code | Vol. (ml) | Vol. Rebase | (A) (mm) | (B) (mm) |
|----------------|--------------|----------------|-------------|-------------|
| 997 | 30 | 40 | 66 | 32 |
| 743 | 50 | 61 | 68 | 40.4 |
| 994 | 70 | 77.5 | 82.7 | 40.5 |
| 948 | 100 | 111 | 98.1 | 44.8 |
| 988 | 125 | 137.5 | 105 | 47.8 |
| 987 | 150 | 165 | 108.2 | 52.5 |
| 986 | 200 | 215 | 126.8 | 54.3 |
| 985 | 250 | 270 | 139 | 58.0 |
| 296 | 500 | 542.5 | 170 | 74.5 |

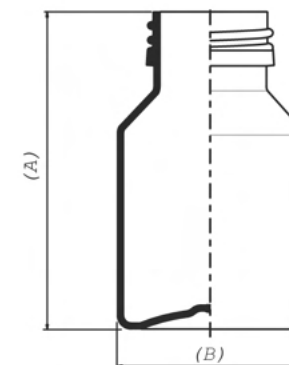

Frascos PEAD / HDPE Bottle

| Código Code | Vol. (ml) | Vol. Rebase | (A) (mm) | (B) (mm) |
|----------------|--------------|----------------|-------------|-------------|
| 35201 | 30 | 37 | 59.6 | 34.3 |
| 35211 | 50 | 59.5 | 72.2 | 38.8 |
| 38210 | 70 | 77 | 82.5 | 41.7 |
| 35221 | 100 | 105 | 96.3 | 44.6 |
| 35231 | 125 | 127 | 102.2 | 47.5 |
| 35801 | 150 | 164 | 109.1 | 52.0 |
| 38220 | 200 | 210 | 115.8 | 57.8 |
| 34831 | 250 | 268 | 135.7 | 59.6 |

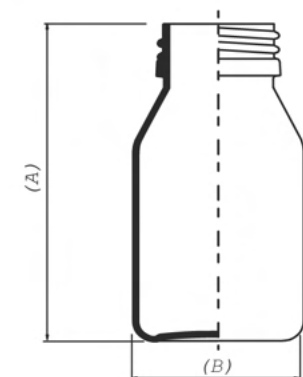

Frasco DIN 18 en PET

DIN 18 neck bottles in PET

- Frascos fabricados en PET por tecnología de Inyección-Estirado-Soplado que garantiza una distribución homogénea de espesores y cuello calibrado para un cierre perfecto.
- Línea completa: desde 5ml hasta 30ml.
- Ideales para medicamentos de aplicación oral, tópica y ótica, aceites de todo tipo, etc.
- Bottles manufactured in PET by ISBM technology that ensures a uniform wall thickness distribution and a calibrated mouth for perfect closure.
- Complete Line: from 5ml to 30ml.
- Ideal for medications via oral, topical and auricular application, oils of all kinds, etc.



Accesorios

Accessories

- Bombas y Actuadores / Pumps and Actuators
- Tapa DIN 18 / DIN 18 Cap
- Gotero / Dropper
- Inserto gotero DIN18 / DIN18 Dropper insert



Frasco PET DIN 18 / PET Bottle DIN 18

| Código Code | Vol. (ml) | Vol. Rebalse | (A) (mm) | (B) (mm) |
|----------------|--------------|-----------------|-------------|-------------|
| 757 | 5 | 11 | 48.0 | 22.7 |
| 758 | 10 | 16 | 50.0 | 26.5 |
| 771 | 15 | 20 | 60.2 | 26.5 |
| 759 | 20 | 27 | 70.4 | 26.5 |
| 772 | 30 | 36 | 70.4 | 32.0 |

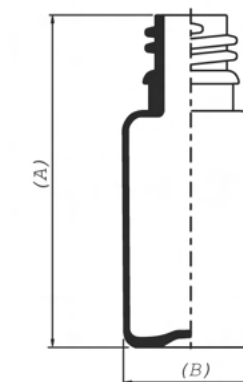

Frasco Snap on / Crimp on / Vacuna

Snap on / Crimp on / Vaccine Vial Bottle

- Frascos fabricados en PEAD, PP y PET por tecnología de Inyección Soplado e Inyección Estirado Soplado que garantiza una distribución homogénea de espesores y cuello calibrado para un cierre perfecto.
 - Línea completa: desde 10ml hasta 50ml.
 - Ideales para uso con bombas dosificadoras, actuadores de todo tipo y vacunas.
 - Se pueden suministrar esterilizados.
-
- Bottles manufactured in HDPE, PP and PET by IBM and ISBM technologies that ensures a uniform wall thickness distribution and a calibrated mouth for perfect closure.
 - Complete Line: from 10ml to 50ml.
 - Ideal for use with dosing pumps, actuators of all types and vaccines.
 - They can be supplied sterilized.



Accesorios

Accessories

- Bombas y Actuadores / Pumps and Actuators
- Tapas de aluminio / Flip off seals
- Sellos de goma / Rubber Stoppers



Frascos PEAD_PP / HDPE_PP Bottle

| Código Code | Vol. (ml) | Vol. Rebalse | (A) (mm) | (B) (mm) |
|----------------|--------------|-----------------|-------------|-------------|
| 38320 | 10 | 17.0 | 49.0 | 25.5 |
| 38060 | 15 | 19.5 | 54.4 | 25.3 |
| 38330 | 20 | 25.0 | 50.7 | 31.0 |
| 38340 | 30 | 35.0 | 65.2 | 31.0 |
| 38350 | 50 | 60.0 | 85.4 | 35.0 |

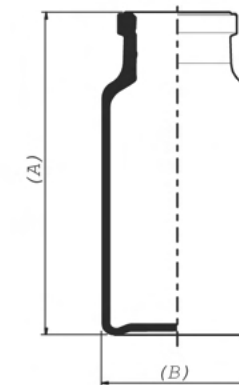

Frascos PET / PET Bottle

| Código Code | Vol. (ml) | Vol. Rebalse | (A) (mm) | (B) (mm) |
|----------------|--------------|-----------------|-------------|-------------|
| 38120 | 20 | 24.0 | 52.0 | 29.5 |

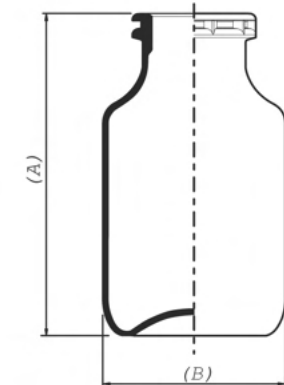

Frasco Pastillero Boca 40

Pill Jar with 40 diameter Neck

- Frascos fabricados en PEAD por tecnología de Inyección-Soplado que garantiza una distribución homogénea de espesores y cuello calibrado para un cierre perfecto.
- Tapa fabricada en PP por Inyección con posibilidad de diferentes guarniciones (PE-xp, para inducción, aluminio-PET/PE, etc). Tamaños: 55ml, 80ml y 170ml.
- Ideales para comprimidos, polvos, vitaminas, suplementos, masticables, etc.
- Bottles manufactured in HDPE by IBM that ensures a uniform wall thickness distribution and a calibrated mouth for perfect closure.
- Cap manufactured in PP by Injection with the possibility of different liners (PEX, for induction sealing, aluminum-PET/PE, etc). Capacities: 55ml, 80ml and 170ml.
- Ideal for tablets, powders, vitamins, supplements, chewables, etc.



Dimensiones generales

General dimensions

| Código Code | Vol. (ml) | Vol. Rebalse | (A) (mm) | (B) (mm) |
|-------------|-----------------|--------------|----------|----------|
| 38160 | 55 | 69 | 60.0 | 45.3 |
| 38170 | 80 | 96 | 78.6 | 45.3 |
| 38670 | 100 | 122 | 83.6 | 50.0 |
| 38180 | 170 | 190 | 104.5 | 55.6 |
| Código Code | Rosca Screw | (a) (mm) | (b) (mm) | |
| 38190 | 8 hilos x pulg. | 22.0 | 44.5 | |

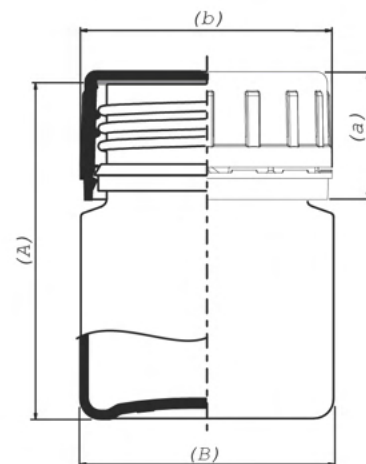

Frasco Monodosis en PET

Single dose Vial in PET

- Frascos fabricados en PET por tecnología de Inyección-Estirado-Soplado que garantiza una distribución homogénea de espesores y cuello calibrado para un cierre perfecto.
- Tapa fabricada en PEBD por proceso de Inyección. Tamaños: 10ml, 15ml y 20ml.
- Ideales para el suministro de dosis únicas para formulaciones líquidas u oleosas como suplementos vitamínicos, minerales, digestivos, tratamientos capilares, etc.
- Bottles manufactured in PET by ISBM technology that ensures a uniform wall thickness distribution and a calibrated mouth for perfect closure
- Cap produced in LDPE by Injection. Capacities: 10ml, 15ml and 20ml.
- Ideal for the administration of single doses for liquid or oily formulations such as vitamin supplements, minerals, digestives, hair treatments, etc.

Dimensiones generales

General dimensions

| Código Code | Vol. (ml) | Vol. Rebalse | (A) (mm) | (B) (mm) | Rosca Screw |
|-------------|-----------|--------------|----------|-------------|-------------|
| 766 | 10 | 12 | 65.5 | 18.3 | BR-13 |
| 767 | 15 | 18 | 65.5 | 21.5 | BR-13 |
| 768 | 20 | 23 | 65.5 | 24.0 | BR-13 |
| Código Code | Material | (a) (mm) | (b) (mm) | Rosca Screw | |
| 210 | PE | 7.6 | 15.5 | BR-13 | |

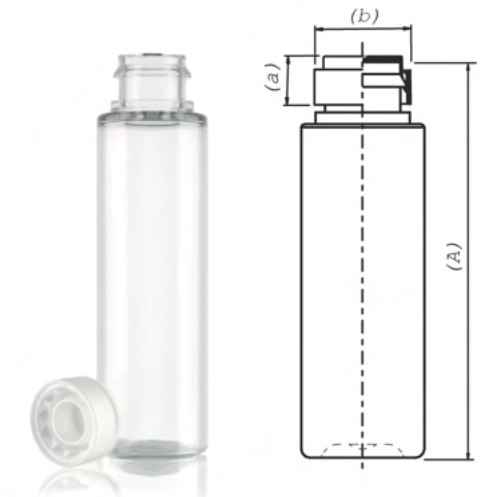

Accesorios anti humedad

Accessories against moisture

- Tira continua de bolsas desecantes para dispensadores automatizados. Contienen silica gel (0.5g a 3.0g). Film DuPont Tyvek.
- Cápsulas desecantes plásticas con silica gel (0.5g a 3.0g). Ideal para uso en todo tipo de embalaje farmacéutico.
- Sachet para absorción de humedad y/o olor: con silica gel, carbón activado, tamiz molecular o una combinación de ambos.
- Continuous strip of desiccant bags containing silica gel (0.5g to 3.0g). Film DuPont Tyvek. Designed for automated dispensers.
- Dessicant plastic capsules with silica gel (0.5g to 3.0g). Ideal for usage in all kinds of pharmaceutical packaging.
- Sachet for moisture and/or odor absorption: with silica gel, activated carbon, molecular sieve or a combination of these.



Cosmética y cuidado personal (PET)

Cosmetics and personal care (PET)

■ Línea Vita

| Código Code | Vol. (ml) | Vol. Rebalse | Rosca Screw | (A) (mm) | (B) (mm) |
|----------------|--------------|-----------------|----------------|-------------|-------------|
| 764 | 120 | 138 | 20-410 | 117 | 42.9 |

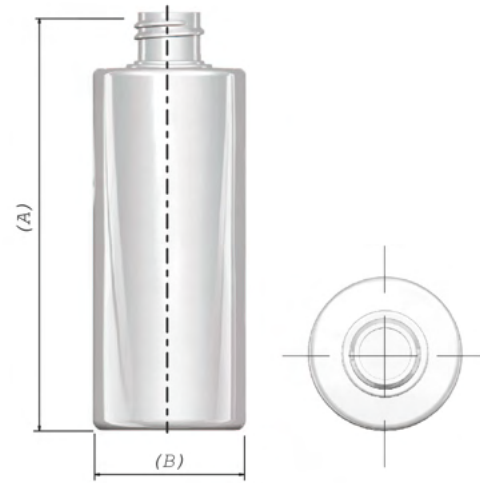

■ Línea Ro

| Código Code | Vol. (ml) | Vol. Rebalse | Rosca Screw | (A) (mm) | (B) (mm) |
|----------------|--------------|-----------------|----------------|-------------|-------------|
| 481 | 75 | 81.5 | 20-410 | 112 | 34.7 |
| 582 | 125 | 133.5 | 24-410 | 142.7 | 39.0 |
| 916 | 200 | 215 | 24-410 | 161.5 | 45.6 |

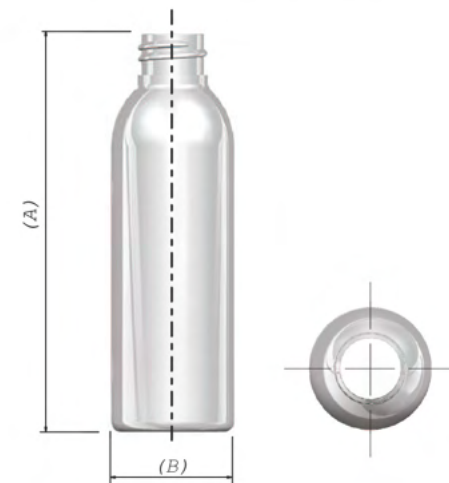

■ Línea Pump

| Código Code | Vol. (ml) | Vol. Rebalse | Rosca Screw | (A) (mm) | (B) (mm) |
|----------------|--------------|-----------------|----------------|-------------|-------------|
| 001 | 150 | 168 | 20-415 | 138.3 | 35x34.1 |

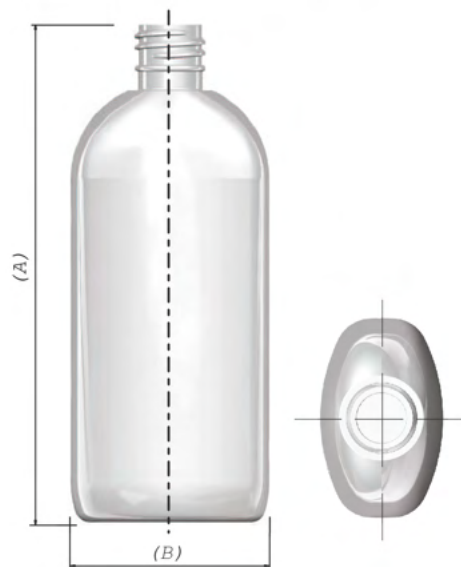

■ Línea Tinta

| Código Code | Vol. (ml) | Vol. Rebalse | Rosca Screw | (A) (mm) | (B) (mm) |
|----------------|--------------|-----------------|----------------|-------------|-------------|
| 984 | 100 | 115 | RP-28 | 121 | 35x35 |
| 760 | 200 | 212 | RP-28 | 137.6 | 43x50.2 |



Cosmética y cuidado personal (PET)

Cosmetics and personal care (PET)

■ Línea Omega

| Código Code | Vol. (ml) | Vol. Rebalse | Rosca Screw | (A) (mm) | (B) (mm) |
|----------------|--------------|-----------------|----------------|-------------|-------------|
| 773 | 50 | 55 | 20-410 | 82 | 34.4 |
| 761 | 100 | 110 | 20-410 | 108 | 41.5 |
| 603 | 250 | 263 | 24-410 | 128 | 58 |
| 746 | 500 | 527 | 28-410 | 172 | 70 |

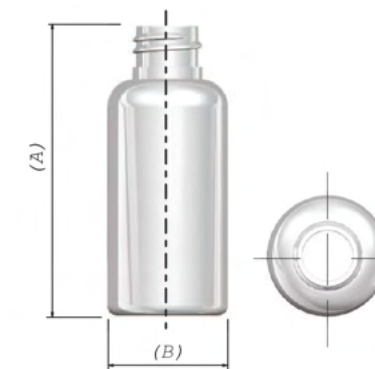

■ Línea Delta

| Código Code | Vol. (ml) | Vol. Rebalse | Rosca Screw | (A) (mm) | (B) (mm) |
|----------------|--------------|-----------------|----------------|-------------|-------------|
| 453 | 60 | 65.0 | 20-410 | 100 | 44.4x29.0 |
| 902 | 140 | 153 | 24-410 | 136.4 | 55.0x33.0 |
| 305 | 200 | 200 | 24-410 | 141.3 | 63.5x34.75 |

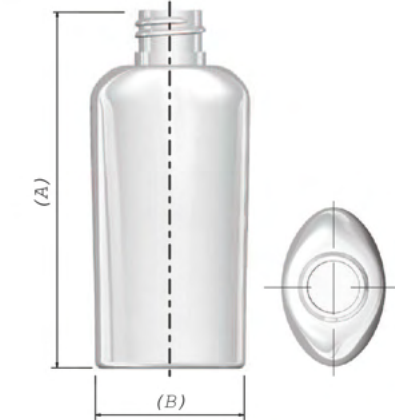

■ Línea ST

| Código Code | Vol. (ml) | Vol. Rebalse | Rosca Screw | (A) (mm) | (B) (mm) |
|----------------|--------------|-----------------|----------------|-------------|-------------|
| 910 | 50 | 60 | PP-18 | 80 | 37.3 |
| 753 | 60 | 75 | PP-18 | 94 | 36.5 |

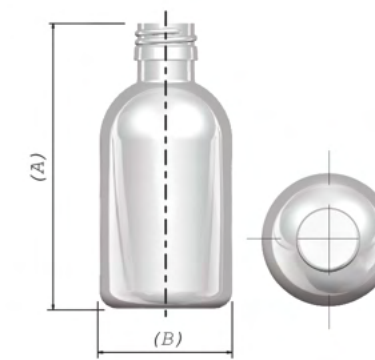

■ Tapas

| Tipo Type | Tapa Cap | (A) (mm) | (B) (mm) |
|--------------|-------------|-------------|-------------|
| Pilfer | Ø24 mm | 18.1 | 27.4 |
| Lisa | Ø25 mm | 14.2 | 24.0 |
| Lisa | Ø30 mm | 18.6 | 29.2 |
| FlipTop | Ø30 mm | 18.0 | 30.2 |
| FlipTop | Ø35 mm | 20.3 | 33.1 |
| FlipTop | Ø40 mm | 21.8 | 38.0 |
| FlipTop | Ø50 mm | 25.1 | 48.1 |

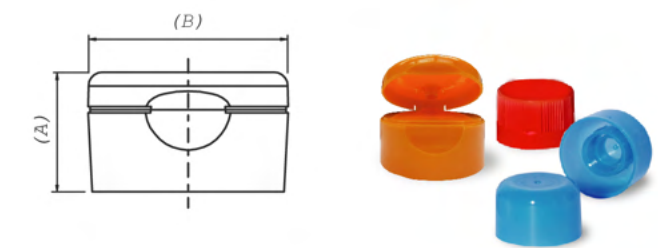

Otros productos propios

Other proprietary products

- Frasco 100g y tapa para antiácido efervescente / Bottle (100g) + cap for anti-acid effervescent powder
- Pote y tapa 430ml para varios usos / Container set for various uses (jar 430ml + cap)
- Frasco spray 60ml y tapa / Spray set (bottle 60ml + cap)
- Desodorante en barra 40g (set completo) / Deodorant Stick (complete set)
- Tapa para café / Coffee cap
- Tapa aplicadora para tintura / Hair dye application cap
- Cucharas dosificadoras / Dosing Spoons

Productos exclusivos de clientes

Exclusive customer products

- Tapa con cuchara incorporada p/leche en polvo p/recién nacidos (Danone) / Powder milk cap with incorporated spoon for newborn babies
- Frasco Esencia de Vainilla 100ml (La Virginia) / Vanilla essence bottle 100 ml
- Envase de salsa de mostaza con miel (Natural Foods) / Honey Mustard sauce
- Aerocámara y máscara (Lab. Pablo Cassará) / Aerochamber and mask
- Tapa yogur (Dahi) / Yogurt cap
- Monodosis en tiras (Lab. Valmax) / Single Dose Strip
- Envase para queso rayado (SanCor) / Grated Cheese bottle
- Pote simil vidrio y tapa para crema cosmética (Roemmers) / Jar (resembling glass) and cap for cosmetic cream





IMAP S.A.I.C - IMAP PET S.A 
Av. Einstein 950 | Parque industrial OKS
(Ruta Panamericana Km. 38,5) Garín (B1619CQA)
Pcia. de Bs. As. Argentina | Tel.: +54 (3327) 455002/4
comercializacion@imap.com.ar



www.imap.com.ar

TRIPLAST Industria de Embalagens Farmaceuticas Ltda 
Estrada Rio D'Ouro número 600
Pavuna - Rio de Janeiro-RJ, Brasil,
Tel.: (+55) 21 2035-1005/8
comercial@triplast-pharma.com.br